

РУКОВОДСТВО ПО ЭКСПЛУАТАЦИИ

Электрическая варочная панель

KE 6130.0 SE

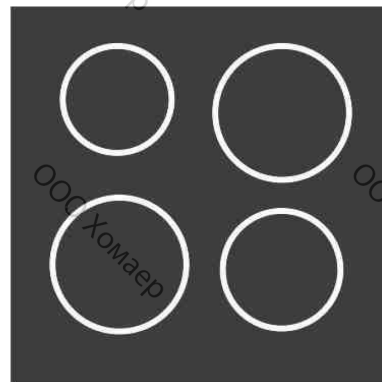

Küppersbusch

FÜR KÜCHEN MIT STIL

Уважаемый покупатель,

Благодарим Вас за выбор продукции компании **Küppersbusch**.

Настоятельно рекомендуем Вам тщательно ознакомиться с указаниями, приведенными в данном Руководстве, так как это позволит Вам получить наилучшие результаты от использования прибора.

СОХРАНЯЙТЕ ДАННОЕ РУКОВОДСТВО ДЛЯ ДАЛЬНЕЙШЕГО ИСПОЛЬЗОВАНИЯ.











Храните инструкцию под рукой. При передаче прибора другому владельцу к нему следует приложить данное Руководство!

Данное Руководство по эксплуатации также можно скачать с сайта www.kueppersbusch.ru

СОДЕРЖАНИЕ

ТЕХНИКА БЕЗОПАСНОСТИ	4
УСТАНОВКА	4
○ УСТАНОВКА С ЯЩИКОМ ДЛЯ СТОЛОВЫХ ПРИБОРОВ	4
ПОДКЛЮЧЕНИЕ К ЭЛЕКТРОСЕТИ	5
ЭКСПЛУАТАЦИЯ И ОБСЛУЖИВАНИЕ	6
ИНСТРУКЦИЯ ПОЛЬЗОВАТЕЛЯ ДЛЯ СЕНСОРНОГО УПРАВЛЕНИЯ	6
ЭЛЕМЕНТЫ УПРАВЛЕНИЯ	6
ВКЛЮЧЕНИЕ ПРИБОРА	6
ВКЛЮЧЕНИЕ ВАРОЧНОЙ ЗОНЫ	7
ВЫКЛЮЧЕНИЕ ВАРОЧНОЙ ЗОНЫ	7
ИНДИКАТОР ОСТАТОЧНОГО ТЕПЛА	7
ОТКЛЮЧЕНИЕ ПРИБОРА	8
ДВОЙНАЯ ВАРОЧНАЯ ЗОНА	8
ВКЛЮЧЕНИЕ ДВОЙНОЙ ВАРОЧНОЙ ЗОНЫ	8
ВЫКЛЮЧЕНИЕ ДВОЙНОЙ ВАРОЧНОЙ ЗОНЫ	8
БЛОКИРОВКА ПАНЕЛИ УПРАВЛЕНИЯ	8
БЛОКИРОВКА ОТ ДЕТЕЙ	8
ВКЛЮЧЕНИЕ БЛОКИРОВКИ ОТ ДЕТЕЙ:	9
ОТКЛЮЧЕНИЕ БЛОКИРОВКИ ОТ ДЕТЕЙ:	9
ФУНКЦИЯ FLASH COOKING	9
ВКЛЮЧЕНИЕ ФУНКЦИИ АВТОМАТИЧЕСКОГО ЗАПУСКА ПРИГОТОВЛЕНИЯ	10
ОТКЛЮЧЕНИЕ ФУНКЦИИ АВТОМАТИЧЕСКОГО ЗАПУСКА ПРИГОТОВЛЕНИЯ	10
ФУНКЦИЯ ТАЙМЕРА	10
УСТАНОВКА ТАЙМЕРА ДЛЯ ОДНОЙ ВАРОЧНОЙ ЗОНЫ	10
ИЗМЕНЕНИЕ ЗАПРОГРАММИРОВАННОГО ВРЕМЕНИ	11
ОТКЛЮЧЕНИЕ ТАЙМЕРА	11
ФУНКЦИЯ ОТКЛЮЧЕНИЯ В ЦЕЛЯХ БЕЗОПАСНОСТИ	11
РЕКОМЕНДАЦИИ ПО НАДЛЕЖАЩЕМУ ИСПОЛЬЗОВАНИЮ СТЕКЛОКЕРАМИЧЕСКОЙ ВАРОЧНОЙ ПАНЕЛИ	12
ЧИСТКА И ОБСЛУЖИВАНИЕ	12
ОХРАНА ОКРУЖАЮЩЕЙ СРЕДЫ	14
ЕСЛИ ЧТО-ТО НЕ РАБОТАЕТ	14

ТЕХНИКА БЕЗОПАСНОСТИ

-  При появлении трещин на поверхности прибора отсоедините его от сети питания во избежание поражения электрическим током
-  Этот прибор не предназначен для работы вместе с внешним (не встроенным в прибор) таймером или отдельной системой дистанционного управления.
-  Чистить прибор при помощи пара запрещается.
-  **Внимание!** Во время работы устройство и его наружные части могут нагреваться. Не прикасайтесь к нагревающимся элементам. Дети в возрасте до 8 лет не должны находиться рядом с варочной панелью без постоянного надзора взрослых.
-  Эксплуатация данного прибора детьми возрастом 8 лет и старше, лицами с ограниченными физическими, тактильными или умственными способностями, а также лицами с недостаточным опытом и/или знаниями допускается только под присмотром или после получения инструкций по безопасному использованию прибора при условии понимания рисков, связанных с прибором. Чистка и техническое обслуживание могут выполняться детьми только под присмотром.
-  **Не позволяйте детям играть с прибором!**
-  **Внимание!** При высоких температурах жир и масло могут внезапно воспламениться. Не пытайтесь потушить воспламенившиеся жир или масло водой! Отключите прибор и осторожно накройте пламя, например, крышкой или огнеупорным полотном.
-  **Опасность пожара!** Не оставляйте предметы на варочной панели.
-  Если кабель питания данного прибора поврежден, то в целях безопасности он должен быть заменен представителем производителя или сервисного центра.
-  **Внимание!** Используйте протекторы для варочной панели, специально разработанные производителем, или протекторы, входящие в комплект поставки. Использование неподходящих протекторов может привести к несчастному случаю.

УСТАНОВКА

Установка с ящиком для столовых приборов

При желании установить под варочной панелью мебель или выдвижной ящик, между ним и панелью необходимо поставить разделительную плиту. Таким образом предупреждается случайный контакт с горячей поверхностью корпуса прибора.

Разделительная плита должна устанавливаться на расстоянии на 20 мм под нижней частью варочной панели.

ПОДКЛЮЧЕНИЕ К ЭЛЕКТРОСЕТИ

Перед подключением варочной панели к электросети убедитесь в соответствии напряжения и частоты тока в сети значениям, указанным на заводской табличке, находящейся на нижней стороне панели, в гарантийном талоне или (в некоторых случаях) записанным в технический паспорт, который необходимо хранить вместе с этой инструкцией в течение всего срока службы изделия.

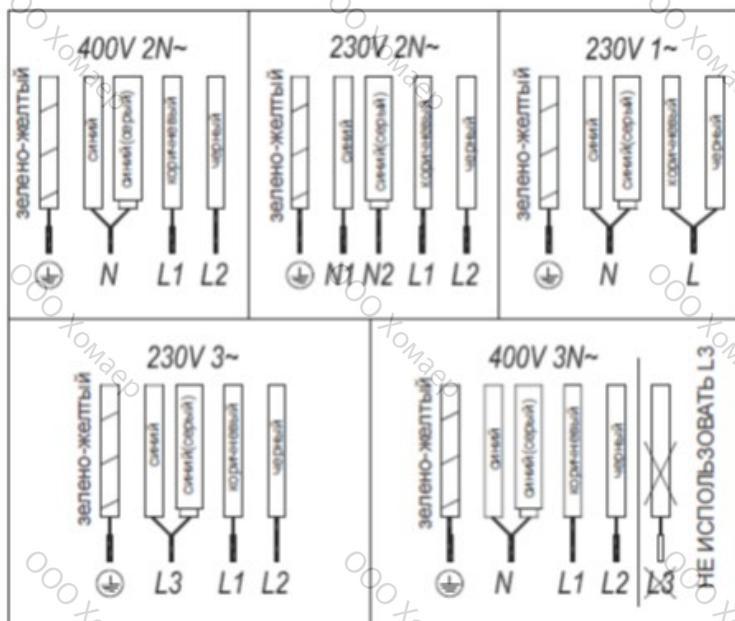

Подключение панели к электросети должно выполняться с помощью рубильника или же, по возможности, штепсельной вилки необходимой мощности, имеющих расстояние между контактами не менее 3 мм. Это позволяет быстро отключать панель от сети в аварийных ситуациях, а также для чистки.

Обслуживанием и ремонтом прибора, в том числе и заменой кабеля питания, могут заниматься только представители официального сервисного центра компании.

При подключении прибора необходимо убедиться в том, что кабель питания не соприкасается с корпусом варочной панели, а также с корпусом духовки, если она устанавливается рядом.

Внимание:



Электрическое подключение должно иметь правильно выполненное заземление, отвечающее требованиям действующих норм и правил электробезопасности, в противном случае в работе индукционной варочной панели могут наблюдаться сбои.



Необычно высокие перепады напряжения питания могут повредить систему управления (как и любого другого электрического прибора).



Гарантийный сертификат или технический паспорт на изделие необходимо хранить вместе с настоящей инструкцией в течение всего срока его службы. В них содержатся важные технические сведения.

ЭКСПЛУАТАЦИЯ И ОБСЛУЖИВАНИЕ

Инструкция пользователя для сенсорного управления

Элементы управления

См. рис. 2.

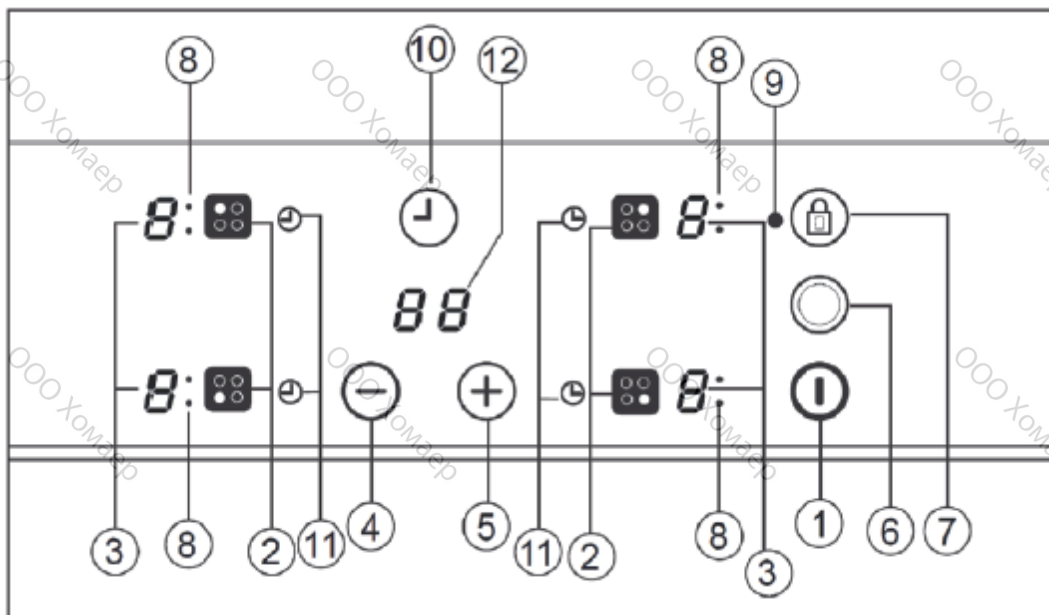

- (1) Сенсорная кнопка включения/выключения.
- (2) Сенсорные кнопки выбора варочной зоны.
- (3) Индикаторы мощности и/или остаточного тепла*.
- (4) Сенсорная кнопка уменьшения мощности.
- (5) Сенсорная кнопка увеличения мощности.
- (6) Сенсорная кнопка выбора двойной конфорки (двойной варочной зоны).
- (7) Сенсорная кнопка блокировки всех остальных кнопок.
- (8) Индикатор двойной варочной зоны (включается после активации функции двойной варочной зоны)*.
- (9) Индикатор функции блокировки*.
- (10) Сенсорная кнопка таймера.
- (11) Индикатор времени, установленного для варочной зоны*.
- (12) Дисплей таймера*.

* Отображается только во время работы.

Операции осуществляются с помощью сенсорных клавиш. При нажатии требуемой сенсорной клавиши нет необходимости применять силу, для включения нужной функции на соответствующую кнопку необходимо нажать только кончиком пальца.

Включение прибора

При первом включении панель управления прибора будет заблокирована, будет подсвечен соответствующий индикатор (9). Для снятия блокировки нажмите и удерживайте сенсорную кнопку блокировки (7), пока индикатор (9) не погаснет.



1 Нажмите на сенсорную кнопку включения (1) и удерживайте ее не менее 1 секунды. Сенсорное управление станет активным, на всех индикаторах мощности (3) загорится «0», при этом яркость дисплея составит 50%.



Если для какой-либо зоны ранее был включен индикатор остаточного тепла, то на дисплее вместо «0» будет отображаться «Н».

Если в течение последующих 10 секунд не будет выполнена какая-либо операция, сенсорное управление будет автоматически отключено.

Включение варочной зоны

После того, как сенсорное управление будет включено с помощью сенсорной клавиши  (1), на дисплеях варочных зон (3) будет отображаться «0».

- 1 Нажмите сенсорную кнопку выбранной варочной зоны (2). При этом активируется соответствующий индикатор мощности (3), яркость индикатора увеличится.
- 2 При помощи сенсорных кнопок  или  (4/5) выберите необходимый уровень мощности.

Сенсорные кнопки  и  являются итерационными, поэтому если Вы будете удерживать их в нажатом состоянии, то значения будут увеличиваться или уменьшаться с интервалом 0,5 секунды.

Единовременно можно выбрать только одну варочную зону.

Внимание:



 Для эксплуатации варочной зоны сначала ее необходимо выбрать. Если Вы хотите использовать варочную зону, проверьте яркость индикатора мощности. После выбора варочной зоны яркость соответствующего индикатора должна увеличиться.

Быстрое включение на максимальной мощности: После того, как Вы выбрали варочную зону, один раз нажмите на сенсорную кнопку  (4). Варочная зона активируется на максимальной мощности.

Выключение варочной зоны

- 1 Варочная зона должна быть предварительно выбрана.
- 2 При помощи сенсорной кнопки  (4) уменьшите уровень мощности до 0.

Варианты быстрого выключения:

- i) Удерживайте сенсорную кнопку выбора в нажатом положении 2 секунды, и соответствующая варочная зона выключится.
- ii) Одновременно нажмите кнопки  и  (4/5), и варочная зона быстро отключится.

Индикатор остаточного тепла

Если стеклянная поверхность варочной зоны достигла температуры, при которой появляется риск получения ожогов, то на индикаторе мощности загорится «Н».

Когда таковой риск исчезнет,

- i) индикатор отключится (если прибор находится в режиме ожидания),
- ii) или загорится «0» (если прибор все еще работает).

 **Внимание:** При первом запуске прибора на дисплее мощности может на короткое время появиться символ «Н». Это имеет отношение к настройке прибора и не означает, что варочная зона горячая.



Внимание:

Индикатор «Н» в любом случае используется в целях обеспечения безопасности. Даже если электричество было отключено в течение длительного времени, то после его включения индикатор «Н» вновь появится.



Отключение прибора

Вы можете выключить прибор в любой момент времени при помощи общей сенсорной кнопки вкл./выкл.  (1). В режиме ожидания на дисплеях горячих зон загорится индикатор «Н». Остальные дисплеи будут отключены.

Двойная варочная зона

Если Ваша варочная панель оснащена данной функцией, то она зона дает возможность использовать внутреннее кольцо или, в дополнение, внешнее кольцо, в зависимости от размера кастрюли или сковороды.

Включение двойной варочной зоны

- 1 Выберите необходимую варочную зону.
- 2 Выберите уровень мощности (от 1 до 9) при помощи сенсорных кнопок  или  (4/5).
- 3 Нажмите на сенсорную кнопку функции двойной варочной зоны  (6), чтобы активировать двойную конфорку. Когда двойная зона будет активирована, загорится индикатор двойной зоны (8).

Выключение двойной варочной зоны

- 1 Выберите варочную зону, для которой ранее была включена функция двойной варочной зоны.
- 2 Нажмите на сенсорную кнопку функции двойной варочной зоны  (6), чтобы деактивировать двойную конфорку. Индикатор двойной зоны (8) погаснет, и внешнее кольцо отключится.

Блокировка панели управления

Во избежание нежелательных операций с помощью кнопки блокировки  (7) можно заблокировать все сенсорные кнопки, за исключением кнопки вкл./выкл. (1). Данная функция является полезной для обеспечения безопасности детей. Когда функция блокировки активирована, загорается индикатор блокировки (9).

Однако помните, что когда сенсорное управление включено, сенсорная кнопка вкл./выкл.  (1) позволяет отключить его даже при активированной блокировке (при горящем индикаторе блокировки (9)).

С другой стороны, если сенсорное управление отключено, то функция блокировки не позволит использовать сенсорную кнопку вкл./выкл.  (1).

Для отключения функции блокировки еще раз нажмите на сенсорную кнопку блокировки  (7). Индикатор блокировки (9) погаснет, и Вы вновь сможете использовать сенсорное управление.

Блокировка от детей

Блокировка от детей отличается от блокировки панели управления и является более сложной функцией. Пользователь может активировать блокировку панели управления при помощи одной сенсорной кнопки. Для активации блокировки от детей необходимо нажать на определенную последовательность сенсорных кнопок. Блокировка от детей используется, чтобы ребенок не мог включить варочную панель.

Включение блокировки от детей:

1. Включите варочную панель при помощи сенсорной кнопки вкл./выкл. (1).
2. Ни одна из варочных зон не должна быть выбрана. После того, как будет отменен выбор варочных зон, одновременно нажмите кнопку увеличения мощности (+) (5) и кнопку уменьшения мощности (-) (4) и удерживайте их в нажатом положении в течение 3 секунд. По истечении этого времени раздастся короткий сигнал зуммера.
3. После сигнала зуммера нажмите сенсорную кнопку блокировки (7) (долго удерживать ее в нажатом положении не требуется), и после длинного сигнала зуммера функция блокировки от детей будет активирована, а на дисплее мощности появится индикатор «L».

При включенной функции блокировки от детей индикатор «L» будет мигать при прикосновении к любой сенсорной кнопке (в том числе и к кнопке включения).

Внимание: функция блокировки от детей не сохраняется. При отключении и последующем включении электроэнергии блокировка от детей не возобновится.

Отключение блокировки от детей:

Для отключения функции блокировки от детей данная функция должна быть ранее включена, а на дисплее мощности должен гореть индикатор «L».

1. Одновременно нажмите кнопку увеличения мощности (+) (5) и кнопку уменьшения мощности (-) (4) и удерживайте их в нажатом положении в течение 3 секунд. По истечении этого времени раздастся короткий сигнал зуммера.
2. После сигнала зуммера нажмите сенсорную кнопку блокировки (7) (долго удерживать ее в нажатом положении не требуется), и после длинного сигнала зуммера функция блокировки от детей будет деактивирована, а индикатор «L» погаснет.

Функция Flash Cooking (автоматический запуск приготовления)

Эта функция позволяет облегчить процесс приготовления, так как при этом Ваше присутствие не требуется. При помощи сенсорного управления Вы предварительно устанавливаете на выбранной варочной зоне максимальный уровень мощности, который через приблизительное количество времени (см. таблицу 1) понижается до необходимого уровня (заданного пользователем).

Таблица 1

Выбранный уровень мощности	Функция автоматического запуска приготовления
0	0
1	60
2	180
3	288
4	390
5	510
6	150
7	210
8	270
9	-

Включение функции автоматического запуска приготовления

- 1 Выберите варочную зону.
- 2 Установите уровень мощности 9, а затем нажмите сенсорную кнопку увеличения мощности (+) (5). После этого необходимо снизить уровень мощности приготовления до необходимого уровня (например, до 6). При запуске функции автоматического приготовления на дисплее загорится индикатор «А» и установленный уровень мощности.

Отключение функции автоматического запуска приготовления

Приблизительно через 10 секунд после начала работы функции автоматического запуска приготовления:

- 1 Выберите варочную зону.
- 2 Нажимайте на сенсорную кнопку (+) (5) до тех пор, пока индикатор не достигнет уровня 9, - функция автоматического запуска приготовления будет деактивирована.

Функция таймера

Эта функция позволяет облегчить процесс приготовления, при этом Ваше присутствие не требуется: Вы можете настроить таймер для варочной зоны, и она будет выключена по истечении требуемого времени. Каждая варочная зона оснащена отдельным таймером, что позволяет программировать все варочные зоны одновременно.

В таких моделях каждую конфорку можно запрограммировать на время от 1 до 90 минут. Все варочные зоны можно программировать как по отдельности, так и одновременно.

Установка таймера для одной варочной зоны

- 1 Выберите варочную зону, для которой Вы хотите установить таймер.
- 2 Выберите уровень мощности от 1 до 9 при помощи сенсорных кнопок (+) и (-) (4/5).
- 3 Нажмите сенсорную кнопку таймера (10). Индикатор таймера (12) покажет «00». Индикатор времени, установленного для варочной зоны (11), будет мигать.
- 4 Сразу же после этого при помощи сенсорных кнопок (+) и (-) (4/5) введите время приготовления от 1 до 99 минут.

Когда индикатор мощности (3) перестанет мигать, автоматически начнется обратный отсчет времени. Дисплей соответствующей варочной зоны (11) будет продолжать мигать.

Когда до истечения времени будет оставаться менее одной минуты, часы начнут обратный отсчет в секундах.

После того, как выбранное время готовки истечет, программируемая по времени варочная зона будет выключена, а часы издадут серию звуковых сигналов, которые будут звучать в течение нескольких секунд. На индикаторе таймера рядом с отключенной варочной зоной отобразится мигающее значение 00.

Если Вы хотите одновременно установить таймер для другой варочной зоны, повторите шаги 3 и 4.



Если отключенная варочная зона горячая, на соответствующем дисплее будет отображаться индикатор «Н», а в противном случае – «0». Для отключения звукового сигнала нажмите на любую сенсорную кнопку.

Изменение запрограммированного времени

Для изменения запрограммированного времени необходимо нажать на сенсорную кнопку варочной зоны, для которой был установлен таймер (2), чтобы выбрать ее, а затем – кнопку  (10). Затем будет возможно просмотреть и изменить время.

Отключение таймера

В случае необходимости отключения таймера до истечения запрограммированного времени

- 1 Сначала выберите варочную зону, а затем нажмите сенсорную кнопку  (10).
- 2 При помощи сенсорной кнопки  (4) уменьшите значение времени до «00». Таймер отключен.

Альтернативный метод:

Если после выбора варочной зоны нажать и удерживать в течение 2 секунд кнопку таймера, то соответствующий таймер будет отключен.

Функция отключения в целях безопасности

Если из-за какой-либо ошибки одна или несколько конфорок не выключаются, то через некоторое время вся панель автоматически выключится (см. таблицу 2).

Таблица 2

Выбранный уровень мощности	Максимальное время работы (часы)
1	10
2	5
3	5
4	4
5	3
6	2
7	2
8	2
9	1

Когда производится отключение в целях безопасности, на индикаторе высвечивается «0», если температура стеклянной поверхности неопасна, или же «Н», если имеется риск получения ожога.

Для возобновления работы прибора, выключите варочную панель при помощи кнопки вкл./выкл.  (1), а затем снова включите ее.



Держите панель управления варочными зонами в чистоте; она должна быть постоянно чистой и сухой.



При возникновении проблем или неисправностей, неупомянутых в этой инструкции, отключите прибор от электросети и обратитесь в сервисный центр.

РЕКОМЕНДАЦИИ ПО НАДЛЕЖАЩЕМУ ИСПОЛЬЗОВАНИЮ СТЕКЛОКЕРАМИЧЕСКОЙ ВАРОЧНОЙ ПАНЕЛИ

- Используйте кастрюли и сковородки с толстым и полностью плоским дном.
- Не рекомендуется использовать посуду с диаметром дна меньше, чем показанная область нагрева.
- Не следует двигать кастрюли и сковородки по стеклу — это может его поцарапать.
- Несмотря на то, что стекло может выдержать удары больших кастрюль и сковородок с неострыми кромками, старайтесь этого избегать.
- Чтобы избежать повреждения стеклокерамической индукционной поверхности, не двигайте кастрюли и сковородки по стеклянной поверхности и содержите дно посуды в чистоте и в исправном состоянии.



Старайтесь не рассыпать сахар и продукты, содержащие сахар, на стекло, поскольку это может повредить горячую поверхность варочной панели.

ЧИСТКА И ОБСЛУЖИВАНИЕ

Для поддержания прибора в хорошем состоянии, после остывания его необходимо чистить с применением соответствующих чистящих средств и инструментов. Это облегчит работу и позволит избежать скопления грязи. Не используйте жесткие чистящие средства или инструменты, которые могут поцарапать поверхность панели, а также парогенераторы.

Легкую грязь, не приставшую к поверхности, можно счищать влажной тряпкой с нейтральным моющим средством или теплой мыльной водой. Однако, более сильные пятна грязи следует удалять при помощи специального чистящего средства для керамических варочных панелей, соблюдая при этом инструкции на упаковке. Засохшую грязь, появившуюся в результате неоднократного пригорания, можно удалять при помощи скребка с острым лезвием. Слабые окрашенные следы на поверхности остаются от кастрюль и сковородок с сухими остатками жира на дне или от попадания жира между дном посуды и стеклянной поверхностью во время приготовления пищи. Их можно удалять с помощью никелевой мочалки или специального чистящего средства для керамических варочных поверхностей. Пластмассовые предметы, сахар или пицца с большим содержанием сахара, расплавившиеся на поверхности плиты, рекомендуется удалять сразу же при помощи скребка.

Потертости с металлическим блеском образуются в результате перемещения металлических кастрюль и сковородок по стеклу. Такие следы можно убрать при помощи специального чистящего средства для керамических варочных поверхностей, хотя процедуру очистки придется, возможно, повторить несколько раз.



Внимание:

Аккуратно обращайтесь со скребком для стекла. Острое лезвие может нанести травму!



При неправильном использовании скребка лезвие может сломаться, и его фрагмент может попасть между уплотнителем и стеклянной поверхностью. В таком случае не пытайтесь удалить осколок руками, а воспользуйтесь пинцетом или ножом с тонким кончиком (см. рис. 3).

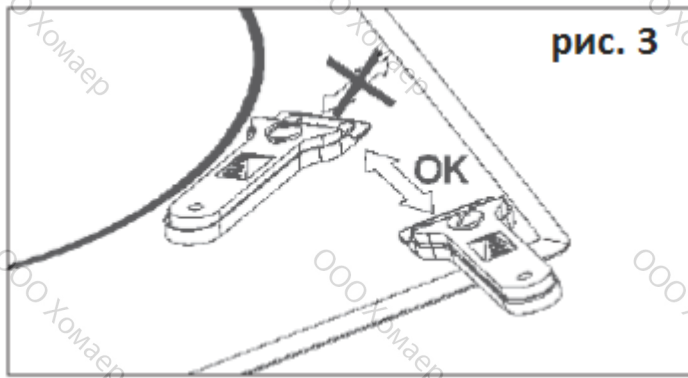

! Используйте лезвие только на керамической поверхности, избегая стеклянных частей, так как скребок может оставить на них царапины.

! Используемое лезвие должно быть в идеальном состоянии. Если же оно повреждено каким-либо образом, сразу же замените его.

! После окончания работы со скребком, извлеките лезвие и заблокируйте его (см. рис. 4).



! Кастрюля или сковорода может прилипнуть к стеклу, если между дном и поверхностью расплавился какой-либо продукт. Не пытайтесь поднять посуду, пока варочная зона холодная! Это может повредить стекло.

! Не наступайте и не опирайтесь на стеклянную поверхность прибора, так как она может разбиться и стать причиной травмы. Не складывайте на стекло разные предметы.

Küppersbusch оставляет за собой право вносить изменения в свои руководства, которые она считает необходимыми или полезными, и которые не влияют на основные функциональные возможности приборов.

ОХРАНА ОКРУЖАЮЩЕЙ СРЕДЫ



Символ на изделии или упаковке означает, что с данным изделием нельзя обращаться, как с обычными бытовыми отходами. Это изделие следует утилизировать на специальных пунктах сбора электрических и электронных приборов. Правильно утилизируя его, Вы не причиняете вред окружающей среде и общественному здоровью, что могло бы случиться при несоблюдении правил обращения с отходами. Для получения дополнительной подробной информации об утилизации этого изделия обращайтесь к местным властям, в службу утилизации отходов или в магазин, в котором изделие было приобретено.

Используемые упаковочные материалы изготовлены из сырья, не наносящего вреда окружающей среде. Такие материалы можно полностью перерабатывать. На пластмассовые детали нанесена маркировка >PE<, >LD<, >EPS< и т.д. Упаковочные материалы можно выбрасывать в контейнеры с бытовым мусором.

ЕСЛИ ЧТО-ТО НЕ РАБОТАЕТ

Перед тем, как обращаться в сервисный центр, проведите описанные ниже проверки.

Кастрюля прилипла к стеклу:

Если между дном посуды и стеклянной поверхностью обнаружен расплавленный материал, установите максимальный уровень мощности и попробуйте снять кастрюлю.

Ошибка одного датчика:

Если любой из датчиков активен более 10 секунд, возникает эта ошибка и отображается код F1. Эта ошибка может быть появляться по различным причинам. Одна из них заключается в том, что на сенсоре лежит какой-либо предмет (вилка, нож...).

Убедитесь, что на панели управления нет посторонних объектов, вытрите стекло варочной поверхности сухой тряпкой. Если после этого ошибка сохраняется, вытащите вилку прибора из розетки или на 10 секунд отключите предохранитель.

Ошибка нескольких датчиков:

Если одновременно работают более 2 датчиков, то возникает данная ошибка и отображается код F2.

Возможные причины этой ошибки:

- Какой-либо объект (кастрюля) или лужа воды (вылившаяся из кастрюли) закрывают 2 и более датчиков.
- На панель управления воздействует большое количество тепла или пара (с нижней части варочной панели).

Пожалуйста, убедитесь, что на датчиках не находится посторонних объектов и что все источники пара и тепла отключены. Затем протрите стекло варочной панели сухой тряпкой. Если после этого ошибка сохраняется, вытащите вилку прибора из розетки или на 10 секунд отключите предохранитель.

Ошибка Fc:

Сообщение Fc на панели управления, варочные зоны отключаются: перегрев электронных компонентов. Позвольте прибору остыть некоторое время.

000 Хомаер

000 Хомаер

000 Хомаер

000 Хомаер

000 Хомаер

000 Хомаер

000 Хомаер

000 Хомаер

000 Хомаер

000 Хомаер

000 Хомаер

000 Хомаер

000 Хомаер

000 Хомаер

000 Хомаер

000 Хомаер

000 Хомаер

000 Хомаер

000 Хомаер

000 Хомаер

000 Хомаер

000 Хомаер

000 Хомаер

000 Хомаер

000 Хомаер

000 Хомаер

000 Хомаер

000 Хомаер

000 Хомаер

000 Хомаер

000 Хомаер

000 Хомаер

000 Хомаер

000 Хомаер

000 Хомаер

000 Хомаер

000 Хомаер

000 Хомаер

000 Хомаер

000 Хомаер

ООО Хомаер

www.kuppersbusch.ru

Küppersbusch
FÜR KÜCHEN MIT STIL

